

2023 年 6 月 吉日

お客様 各位

杉山電機システム株式会社  
代表取締役社長 杉山雅章



## ミス検出器 PS-661/662 の配線方式の変更について

拝啓 貴社益々ご清祥のこととお喜び申し上げます。平素は格別のご高配を賜り、厚く御礼申し上げます。

さて、このたび弊社製ミス検出器 PS-661/PS-662 で使用している出力用コネクタの生産終了に伴い、設計変更を実施いたしますので、下記の通りご案内申し上げます。設計変更にもなうご不便など、貴社におかれましてはご迷惑をお掛けいたしますこと誠に申し訳ございませんが、何卒ご理解賜りますようお願い申し上げます。

敬具

### 記

1. 対象製品

PS-661、PS-661E、PS-661C、PS-662、PS-662E、PS-662C

2. 変更内容

- 12P 出力コネクタと端子台の配線方式から端子台のみの方式へ変更します。
- 型式に「T」を追加します。  
PS-661T、PS-661TE、PS-661TC、PS-662T、PS-662TE、PS-662TC
- 12P コネクタ付電源ケーブルから 12P 配線ケーブルへ変更します。
- 端子台カバーが付属します。

詳細は別紙を参照してください。

3. 実施日

2023 年 7 月 21 日以降の受注分より順次変更となります。

\*7 月以降、現行品については在庫が無くなり次第、販売を終了します。

その他、ご不明な点などございましたら、弊社営業にお問い合わせ下さい。

以上

○配線方式

変更前

12Pコネクタ付電源ケーブル

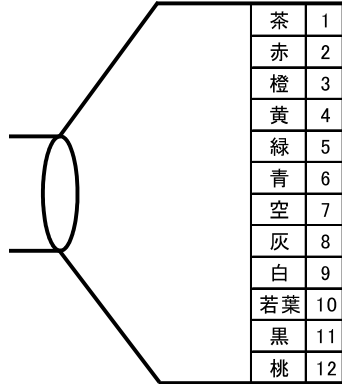

PS-661 / PS-662

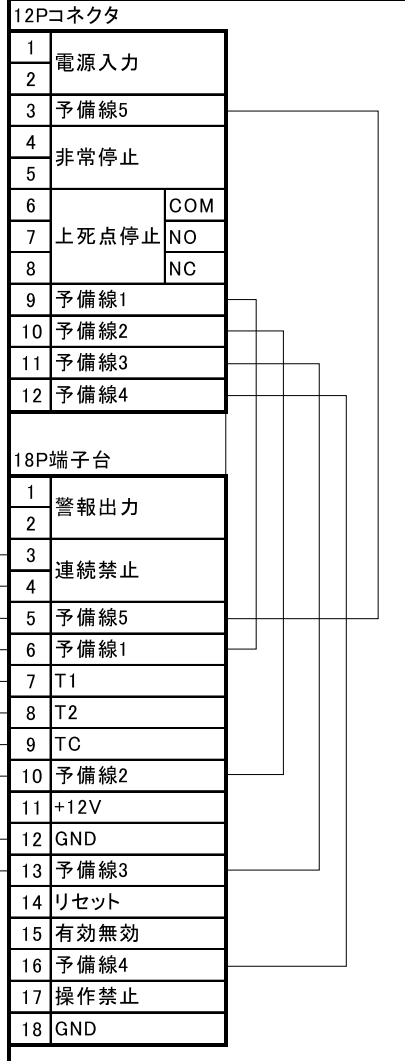

変更後

12P配線ケーブル

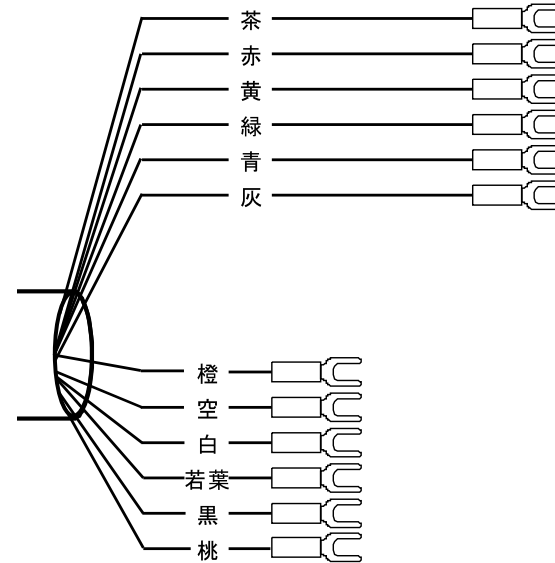

PS-661T / PS-662T



○製品背面

変更前

PS-661

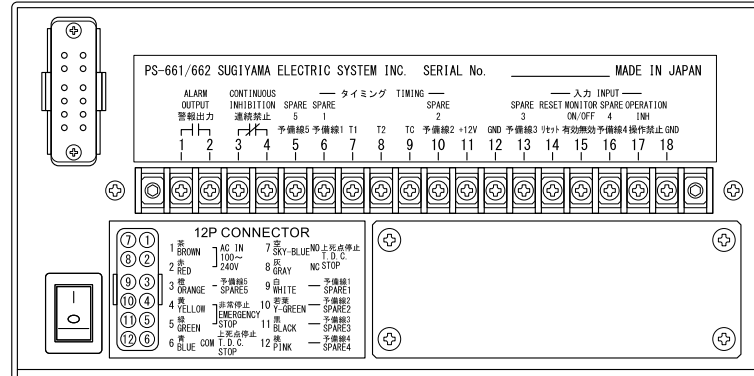

PS-662

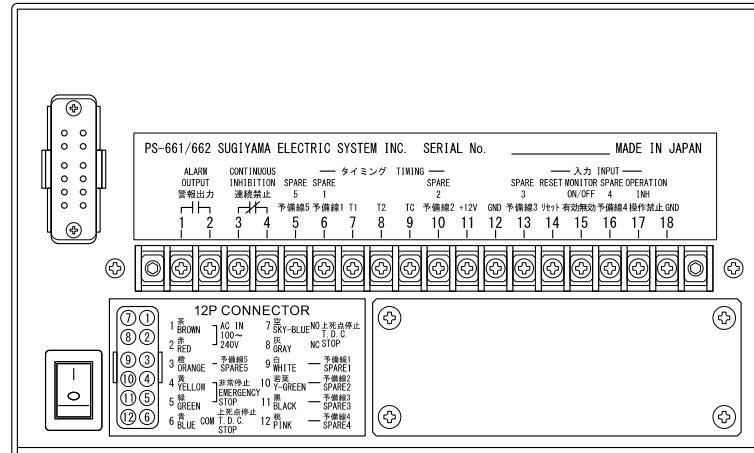

変更後

PS-661T

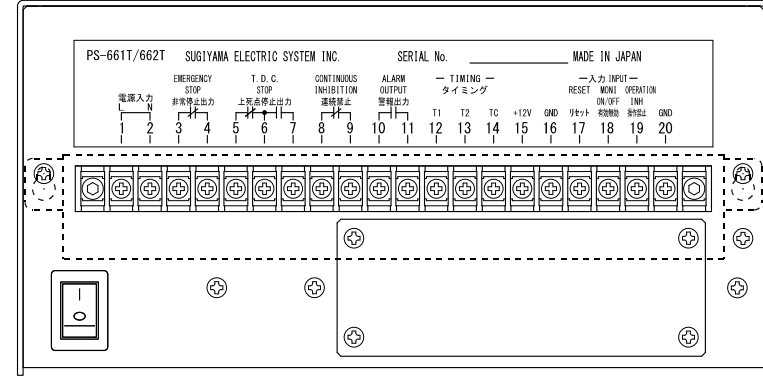

PS-662T

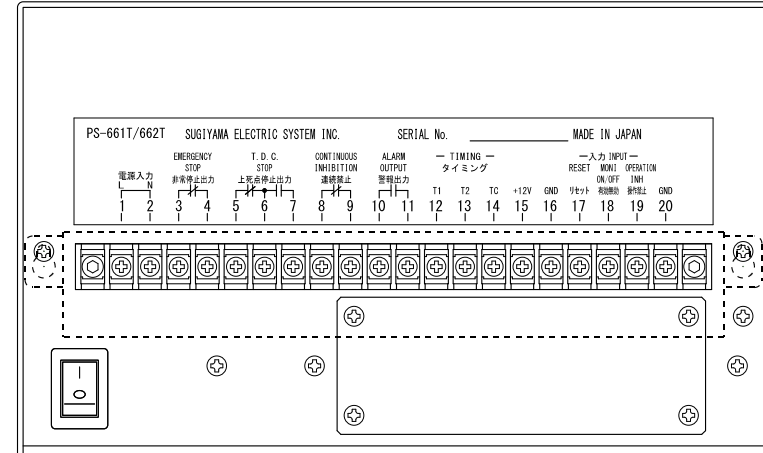

※端子台カバーが付きます

○製品外形

変更前

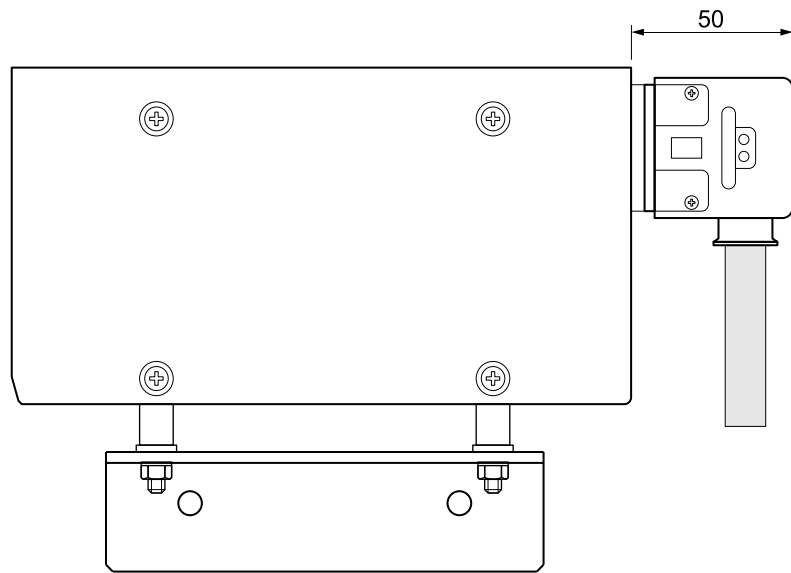

変更後

